

AR-POS128A - Metalowe podkładki sprężynujące

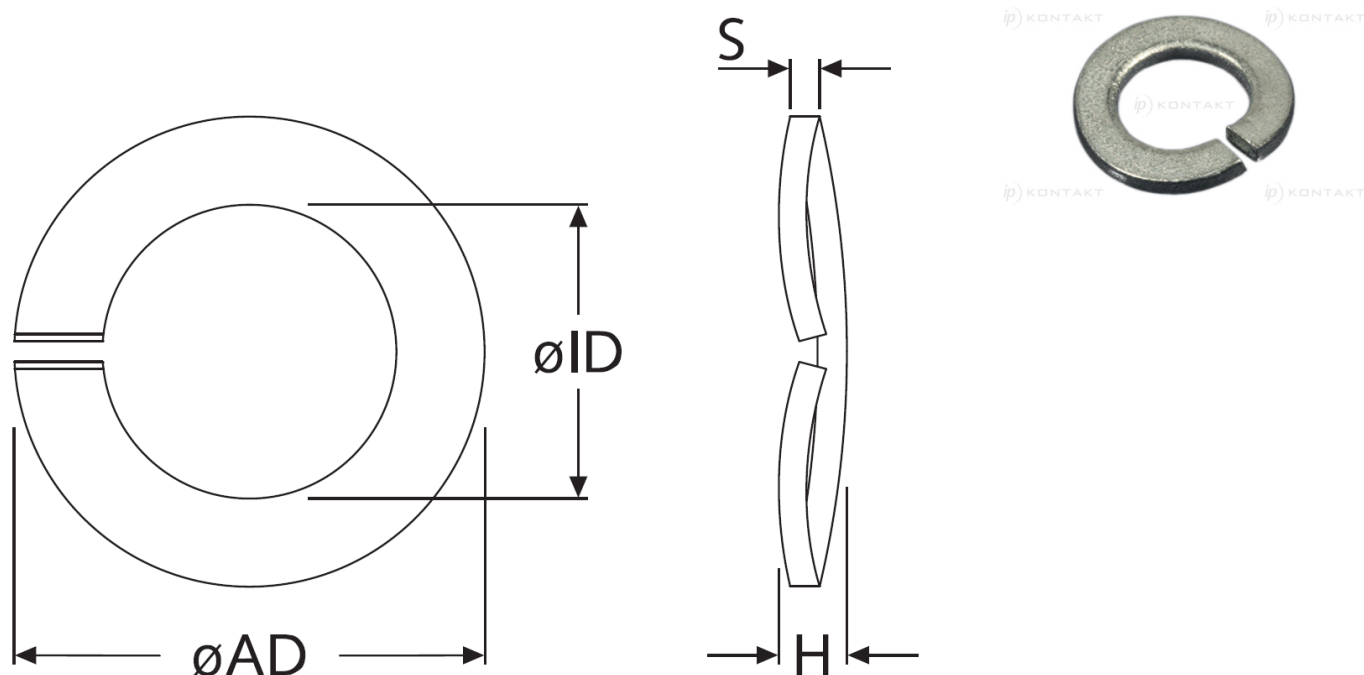

Dane techniczne:

- Materiał: patrz tabela

Symbol	Dla gwintu	Średnica wewn. $\varnothing ID$	Średnica zewn. $\varnothing AD$	Wysokość H maks.	S	Materiał
		[mm]	[mm]	[mm]	[mm]	
AR-POS128A-21283	M2	2.1	4.4	0.9	0.5	stal ocynkowana