

AR-POS127B - Metalowe podkładki sprężynujące

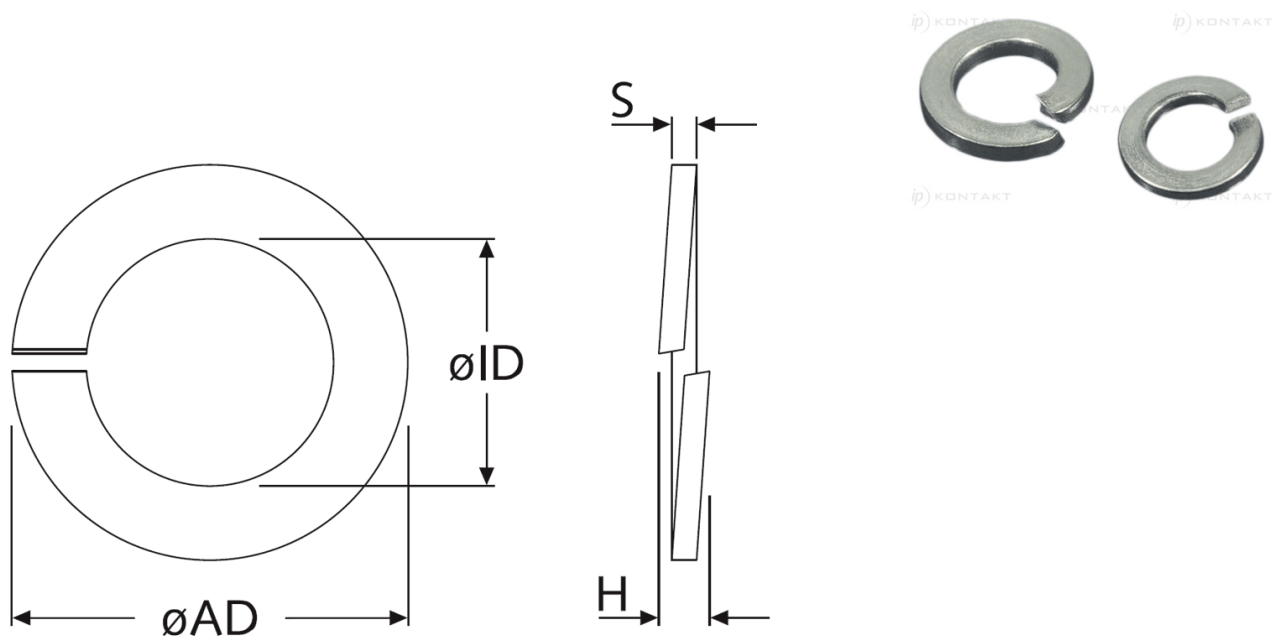

Dane techniczne:

- Materiał: patrz tabela

Symbol	Dla gwintu	Średnica wewn. øID	Średnica zewn. øAD	Wysokość H maks.	S	Materiał
		[mm]	[mm]	[mm]	[mm]	
AR-POS127B-28863	M2	2.1	4.4	1.2	0.5	stal nierdzewna A2