

## AR-POS127B - Metalowe podkładki sprężynujące

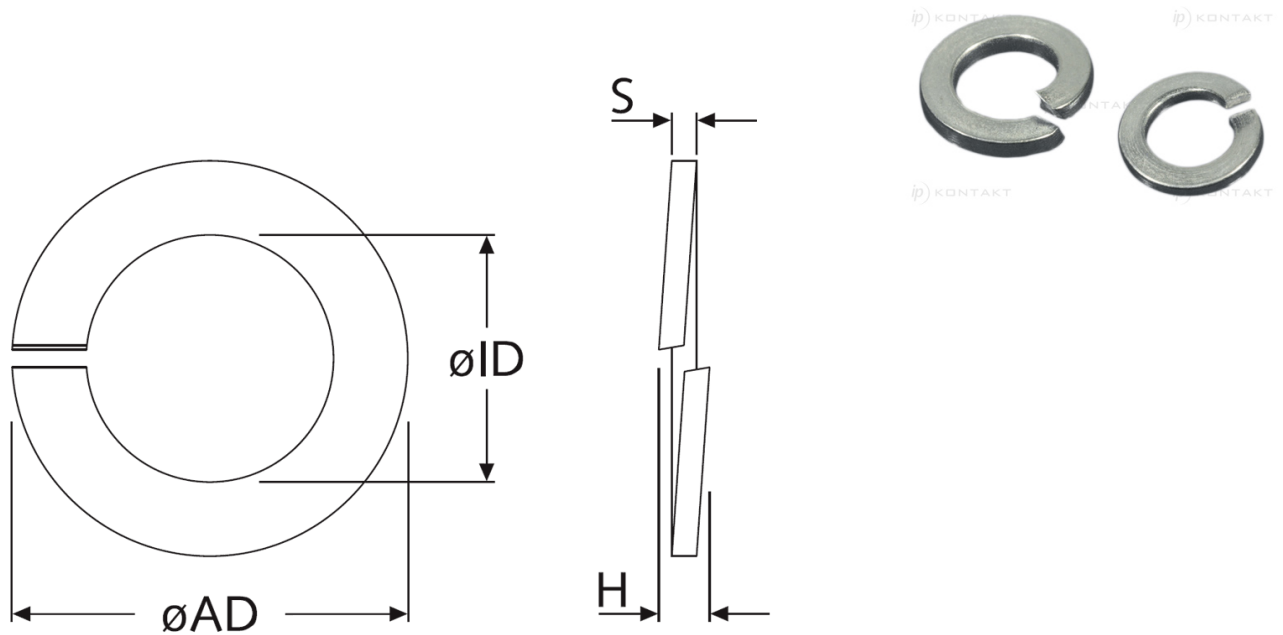

**Dane techniczne:**

- Materiał: patrz tabela

Symbol	Dla gwintu	Średnica wewn. ØID	Średnica zewn. ØAD	Wysokość H maks.	S	Materiał
		[mm]	[mm]	[mm]	[mm]	
AR-POS127B-28243	M6	6.1	11.8	3.8	1.6	stal nierdzewna A2