

## AR-POS127B - Metalowe podkładki sprężynujące

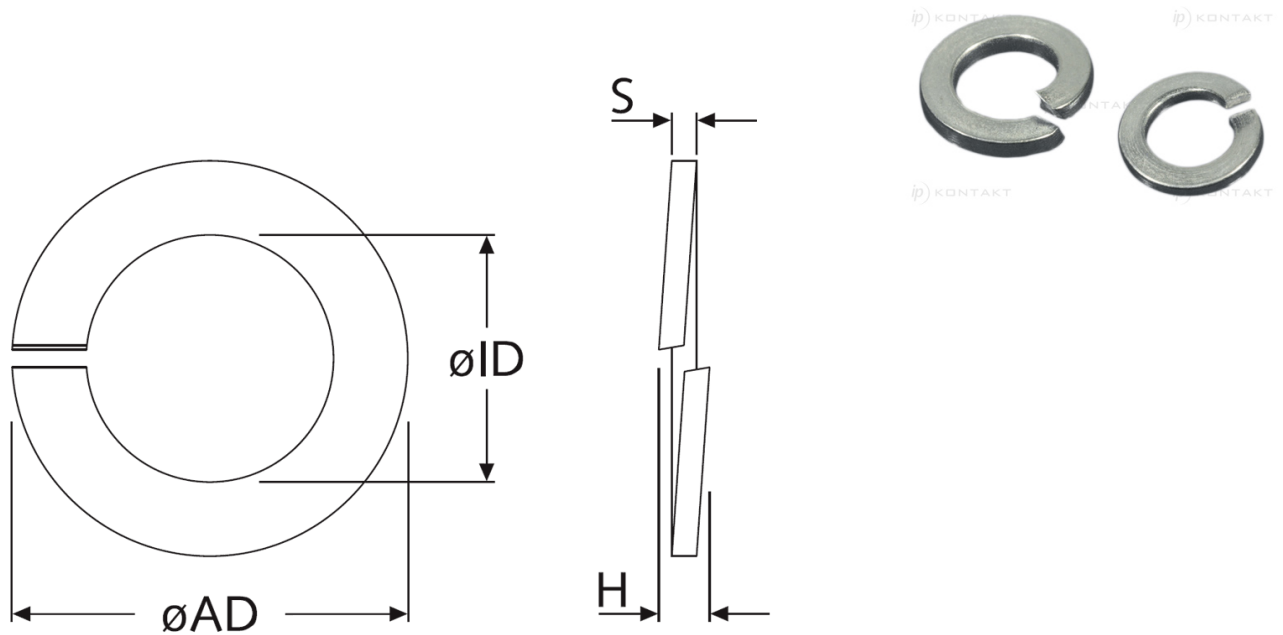

**Dane techniczne:**

- Materiał: patrz tabela

Symbol	Dla gwintu	Średnica wewn. øID	Średnica zewn. øAD	Wysokość H maks.	S	Materiał
		[mm]	[mm]	[mm]	[mm]	
AR-POS127B-28242	M5	5.1	9.2	2.8	1.2	stal nierdzewna A2